

Відомість основних комплектів робочих креслень

Позначення	Найменування	Примітки
420-П-2025-01-ВК	Водопостачання та каналізація	
420-П-2025-01-ОВ	Опалення, вентиляція та кондиціонування	

Відомість робочих креслень основного комплекту ВК

Аркуш	Найменування	Примітки
1	Загальні дані	
2	Загальні дані (закінчення)	
3	План на відм. 0,000. Водопостачання	
4	План на відм. 0,000. Каналізація	
5	Експлікація приміщень	
6	План з нанесенням зовнішніх мереж каналізації та водопостачання	
7	Каналізаційний колодязь З	
8	Схема К1-2. Схема К1-3	
9	Схема К1-1. Схема К3	
10	Схема В1, Т3	

Проект розроблений у відповідності з діючими нормами, правилами та стандартами.

Головний інженер проекту



Олександр ГОЛОВЕШКО

Відомість документів, на які посилаються та які додаються

Позначення	Найменування	Примітки
ДБН В.2.5-64:2012	Внутрішній водопровід і каналізація	
ДБН В.2.2-18:2007	Заклади соціального захисту населення	
420-П-2024-01-ВК.СО	Специфікація обладнання і матеріалів	

Основні показники по кресленням водопроводу та каналізації

Найменування системи	Необхідний на ввіді, м вод.ст.	Розрахункова витрата води				Прийнята потужність електродвигуна, кВт	Примітки
		м³/добу	м³/год	л/с	при пожежі, л/с		
Водопостачання холодної води	30	4,2	0,4	0,25			
Каналізація		4,2	0,4	1,85			

Погоджено:

Зам. інв. №

Підпис і дата

Інв. № ориг.

420-П-2025-01-ВК

Реконструкція будинку садибного типу з господарськими будівлями та спорудами для постійного або тимчасового проживання, розташованого за адресою: вулиця В. Стуса, 51, село Стоянів, Шептицького району, Львівської області

Зм.	Кіл.	Арк.	№ док.	Підпис	Дата	Стадія	Аркуш	Аркушів
Розробив		Процюк		<i>[Signature]</i>		РП	1	
Перевірів		Гуда		<i>[Signature]</i>				
ГІП		Головешко		<i>[Signature]</i>				

Загальні дані

ТОВ "Шинака-Україна"

### Загальні вказівки

Даний розділ виконується на основі наступних матеріалів:

- Завдання на проектування та технічних умов;
- Архітектурно-будівельної частини проекту;
- Діючих нормативних документів.

### Водопостачання

Проектом передбачено забезпечення холодною та гарячою водою санітарно-технічних приладів у санвузлах, душових та у кабінетах.

Джерелом водопостачання будівлі є існуюча водонапірна вежа на території об'єкту реконструкції.

Проектний зовнішній трубопровід запроектований із поліетиленових труб типу PE100 зовнішнім діаметром 32мм. Трубопровід прокласти у траншеї глибиною 1,2..1,5 метри.

Ввід водопроводу передбачено у приміщенні роздаточної, де запроектований водомірний вузол. Вузол складається із лічильника холодної води умовним діаметром 20мм та іншої заірної арматури.

Далі запроектовані три магістралі холодного водопостачання, які монтується до 3-х груп споживачів, що дає можливість їх окремо відключати. Монтаж трубопроводів виконати приховано, в конструкції підлоги та стін.

Магістралі та підводи до сантехприладів запроектовані із поліетиленових труб Rautitan flex діаметром 16, 20, 25 та 32мм. Усі труби ізолювати трубчастю теплоізоляцією товщиною 6мм.

Для забезпечення умивальників та душових гарячою водою запроектовані шість ємнісних електричних водонагрівачі об'ємом по 15 літрів та один - 100л. Для забезпечення мийок кухні гарячою водою запроектовані ємнісний електричний водонагрівач об'ємом 100 літрів. Підведення гарячої води до змішувачів виконувати поліетиленовими трубами Rautitan flex. Усі труби ізолювати трубчастю теплоізоляцією товщиною 6мм.

### Каналізація внутрішня

У будівлі що підлягає реконструкції запроектовано мережу господарсько-побутової каналізації. Згідно технічного завдання, точка підключення - існуюча зовнішня каналізаційна мережа.

Трубопроводи запроектовані із поліпропіленових каналізаційних труб виробника Ostendorf діаметром 50 та 110мм. Монтаж виконувати у в конструкції підлоги.

Передбачено чотири випуски системи каналізації діаметром 110мм. З випусків номер 1, 2 та 3 стоки потрапляють у існуючі оглядові колодязі номер 1 та номер 2 (див. аркуш ВК-6). З випуска КЗ стоки потрапляють до проектного каналізаційного колодязі номер 3 які запроектований із круглих залізобетонних елементів діаметром 1,0 м., де проходить сепарація жирів.

Далі стоки рухаються трубопроводом діаметром 110мм до існуючих септиків на території будівлі що реконструюється.

### Перелік прихованих робіт, які потрібно засвідчити

1. Гідростатичне або манометричне випробування на герметичність систем В1 та ТЗ.
2. Випробування системи внутрішньої каналізації проливанням водою.
3. Промивання систем внутрішнього холодного і гарячого водопостачання.

### Каналізація зовнішня

Система господарсько-побутової каналізації запроектована із поліпропіленових труб для зовнішньої каналізації середнього типу. На мережі запроектований каналізаційний колодязь номер 3 із збірних залізобетонних елементів. Він виконує функцію сепаратора жиру каналізаційних стоків від сантехприладів кухні.

Монтажні роботи виконувати згідно вимог ДСТУ-Н Б В.2.5-40:2009.

Будівництво колодязя виконувати одночасно з прокладанням каналізаційних мереж і здійснювати у наступній послідовності:

1. Розбивка траси траншей, опорних осьових ліній колодязів з виносом осей в натуру. Розмітка і закріплення контуру траншей і меж котлованів для влаштування колодязів, меж відвалів ґрунта, захист котлованів від потрапляння дощових вод, встановлення інвентарних огорожень котлованів.
2. Розробка котловану
3. Влаштування підготовки, основи днища.
4. Бетонування днища.
5. Укладка труб в лоткову частину та їх зачеканка.
6. Спорудження стін робочої частини
7. Влаштування перекриття робочої частини.
8. Зведення горловини.
9. Встановлення люка.
10. Зворотна засипка пазухів котлована, планування площадки навколо люка з влаштуванням відмостки.

Погоджено:	
Зам. інв. №	
Підпис і дата	
Інв. № ориг.	

						420-П-2025-01-ВК		
						Реконструкція будинку садибного типу з господарськими будівлями та спорудами для постійного або тимчасового проживання, розташованого за адресою: вулиця В. Стуса, 51, село Стоянів, Шептицького району, Львівської області		
Зм.	Кіл.	Арк.	№док.	Підпис	Дата	Стадія	Аркуш	Аркушів
Розробив		Процюз				РП	2	
Перевірів		Гуда						
Г І П		Головешко						
Загальні дані (закінчення)						ТОВ "Шинака-Україна"		

План на відм. 0,000. Водопостачання

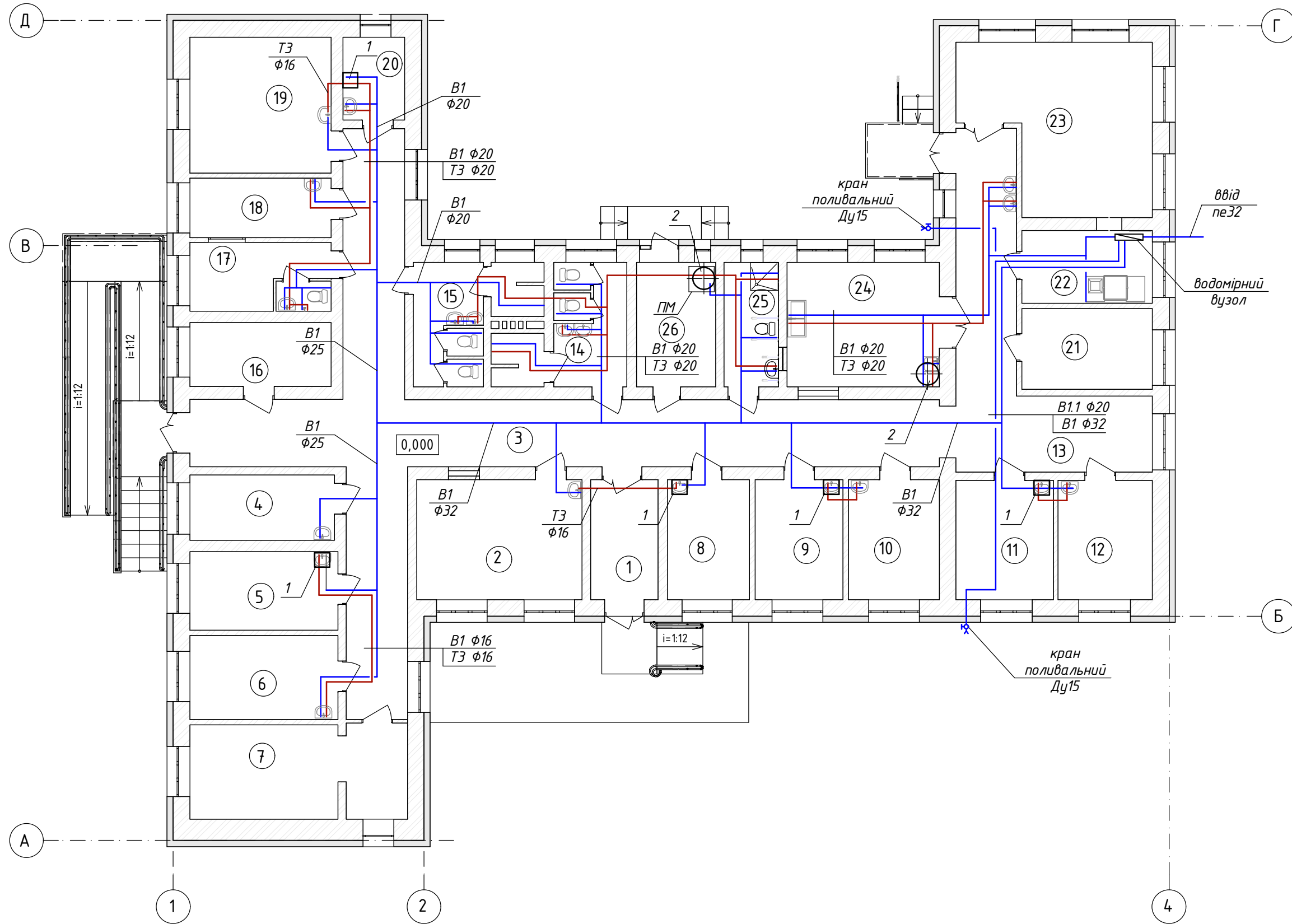

Експлікація обладнання

№	Позначення	Найменування	Кіл.	Маса, кг	Примітка
1	ARISTON DUNE RS 15 PL EU	Водонагрівач емнісний електричний 15л P=1,2кВт, N=230В	5	7,4	
2	Ariston Pro1 R 100 V 1,5K PL DRY	Водонагрівач емнісний електричний 100л P=1,5кВт, N=230В	2	24	

						420-П-2025-01-ВК					
						Реконструкція будинку садибного типу з господарськими будівлями та спорудами для постійного або тимчасового проживання, розташованого за адресою: вулиця В. Стуса, 51, село Стоянів, Шептицького району, Львівської області					
Зм.	Кіл.	Арк.	№ док.	Підпис	Дата	Стадія	Аркуш	Аркушів			
Розробив	Процук			<i>[Signature]</i>		РП	3				
Перевірів	Гуда			<i>[Signature]</i>							
ГІП	Головешко			<i>[Signature]</i>							
План на відм. 0,000. Водопостачання						ТОВ "Шинака-Україна"					

Погоджено:	
Зам. інв. №	
Підпис і дата	
Інв. № ориг.	

План на відм. 0,000. Каналізація

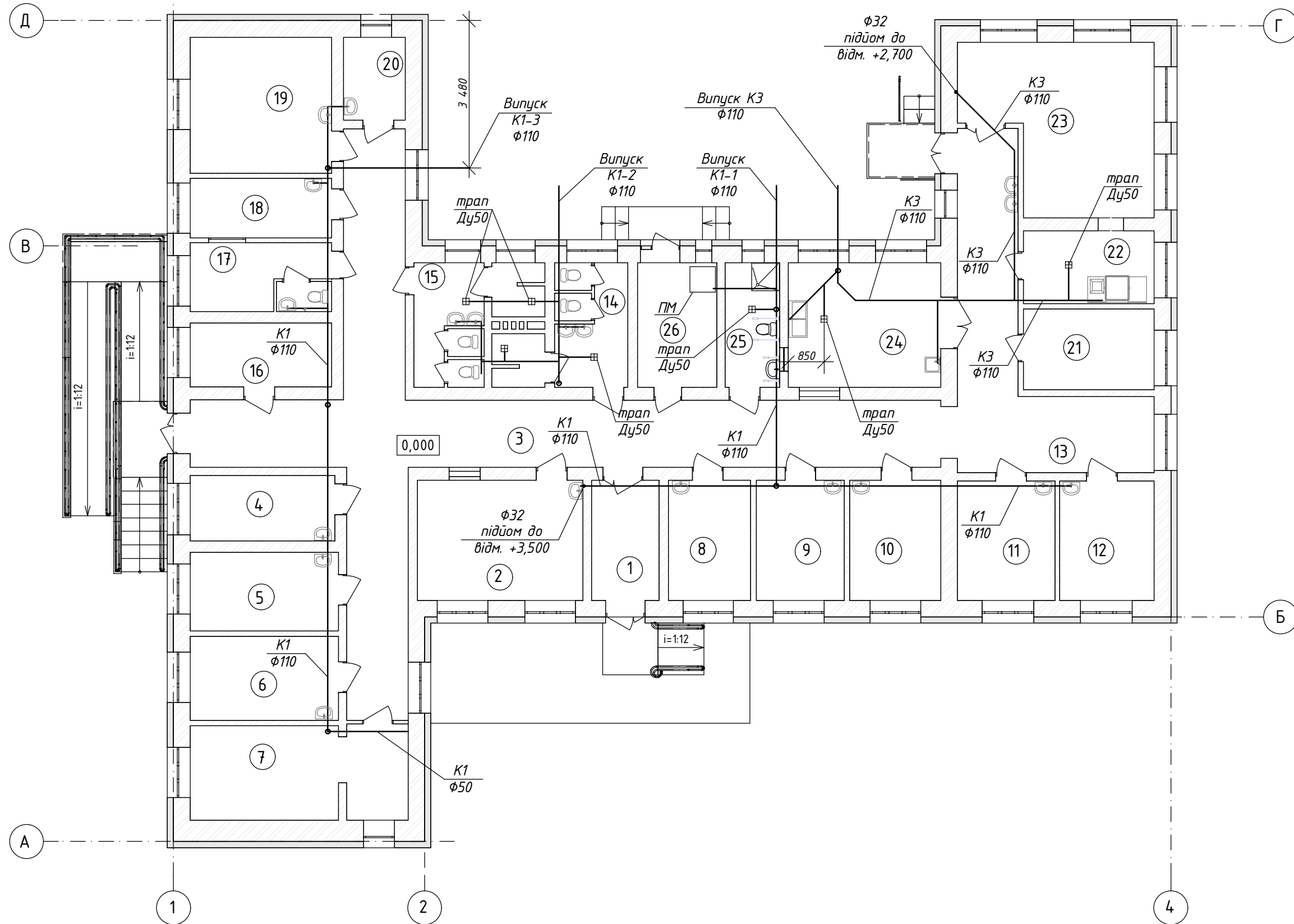



Погоджено:	
Зам. інв. №	
Підпис і дата	
Інв. № ориг.	

						420-П-2025-01-ВК		
						Реконструкція будинку садибного типу з господарськими будівлями та спорудами для постійного або тимчасового проживання, розташованого за адресою: вулиця В. Стуса, 51, село Стоянів, Шептицького району, Львівської області		
Зм.	Кіл.	Арк.	№ док.	Підпис	Дата	Стадія	Аркуш	Аркушів
Розробив		Процюк		<i>[Signature]</i>		РП	4	
Перевірів		Гуда		<i>[Signature]</i>				
		ГІП		Головешко	<i>[Signature]</i>			
План на відм. 0,000. Каналізація						ТОВ "Шинака-Україна" 		

## Експлікація приміщень

Номер приміщення	Найменування	Площа, м <sup>2</sup>	Категорія приміщень
1	Тамбур	8,84	
2	Житлова (спальна) кімната	21,45	
3	Коридор	113,69	
4	Житлова (спальна) кімната	10,01	
5	Житлова (спальна) кімната	12,36	
6	Житлова (спальна) кімната	13,19	
7	Приміщення для зберігання сезонних речей	15,60	
8	Житлова (спальна) кімната	10,67	
9	Житлова (спальна) кімната	11,37	
10	Житлова (спальна) кімната	11,75	
11	Житлова (спальна) кімната	12,44	
12	Житлова (спальна) кімната	12,05	
13	Кімната відпочинку (світлова кишеня)	15,97	
14	Санвузол чоловічий	12,67	
15	Санвузол жіночий	12,36	
16	Кімната обслуговуючого персоналу (сестринська)	9,59	
17	Ізолятор	10,33	
18	Маніпуляційна	8,94	
19	Житлова (спальна) кімната	20,42	
20	Господарська кімната	5,45	
21	Комора запасу продуктів	11,20	
22	Роздаточна	10,10	
23	Обідній зал	30,02	
24	Кухня	20,17	
25	Санвузол для МГН	7,23	
26	Пральня	7,06	

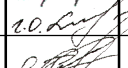
Погоджено:		
Зам. інв. №		
Підпис і дата		
Інв. № ориг.		

						420-П-2025-01-ВК		
						Реконструкція будинку садибного типу з господарськими будівлями та спорудами для постійного або тимчасового проживання, розташованого за адресою: вулиця В. Стуса, 51, село Стоянів, Шептицького району, Львівської області		
Зм.	Кіл.	Арк.	№ док.	Підпис	Дата	Стадія	Аркуш	Аркушів
Розробив		Процюк				РП	5	
Перевірів		Гуда						
ГІП		Головешко						
Експлікація приміщень						ТОВ "Шинака-Україна" 		



Січення 1-1

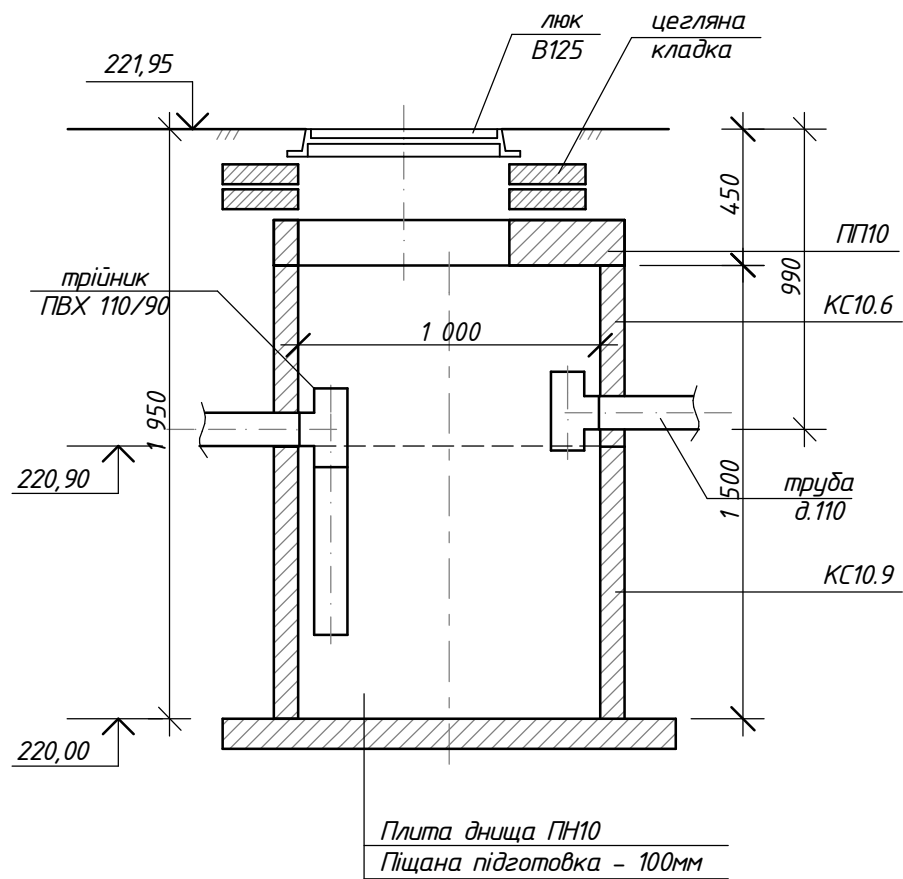

Специфікація елементів колодязя 3

Марка	Позначення	Найменування	К-сть	Маса, кг	Примітки
С(В125)-60		Люк полімергіщаний	1		
ПП10	ГОСТ 8020-90	Плита перекриття	1	250	
ПН10	ГОСТ 8020-90	Плита днища	1	450	
КС.10.6	ГОСТ 8020-90	Кільце стінове	1	450	
КС.10.9	ГОСТ 8020-90	Кільце стінове	1	600	

Каналізаційний колодязь 3

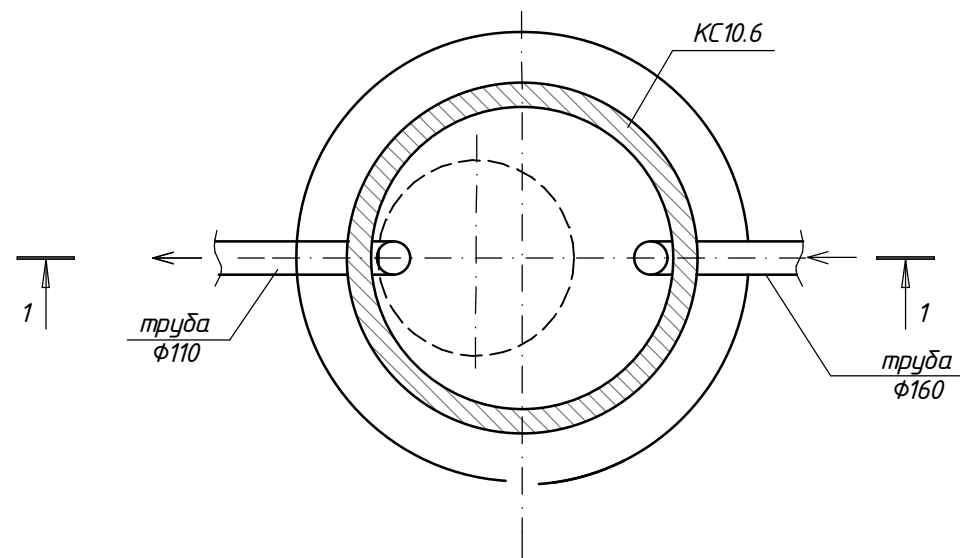

Погоджено:				
Зам. інв. №				
Підпис і дата				
Інв. № ориг.				

						420-П-2025-01-ВК		
						Реконструкція будинку садибного типу з господарськими будівлями та спорудами для постійного або тимчасового проживання, розташованого за адресою: вулиця В. Стуса, 51, село Стоянів, Шептицького району, Львівської області		
Зм.	Кіл.	Арк.	№ док.	Підпис	Дата	Стадія	Аркуш	Аркушів
Розробив		Процюк		<i>[Signature]</i>		РП	7	
Перевірів		Гуда		<i>[Signature]</i>				
ГІП		Головешко		<i>[Signature]</i>				
						Каналізаційний колодязь 3		
						ТОВ "Шинака-Україна" 		

Схема К1-3



Схема К1-2



Погоджено:	
Зам. інв. №	
Підпис і дата	
Інв. № ориг.	

						420-П-2025-01-ВК		
						Реконструкція будинку садибного типу з господарськими будівлями та спорудами для постійного або тимчасового проживання, розташованого за адресою: вулиця В. Стуса, 51, село Стоянів, Шептицького району, Львівської області		
Зм.	Кіл.	Арк.	№ док.	Підпис	Дата	Стадія	Аркуш	Аркушів
Розробив		Процюк		<i>[Signature]</i>		РП	8	
Перевірів		Гуда		<i>[Signature]</i>				
ГІП		Головешко		<i>[Signature]</i>				
						Схема К1-2. Схема К1-3		
						ТОВ "Шинака-Україна"		

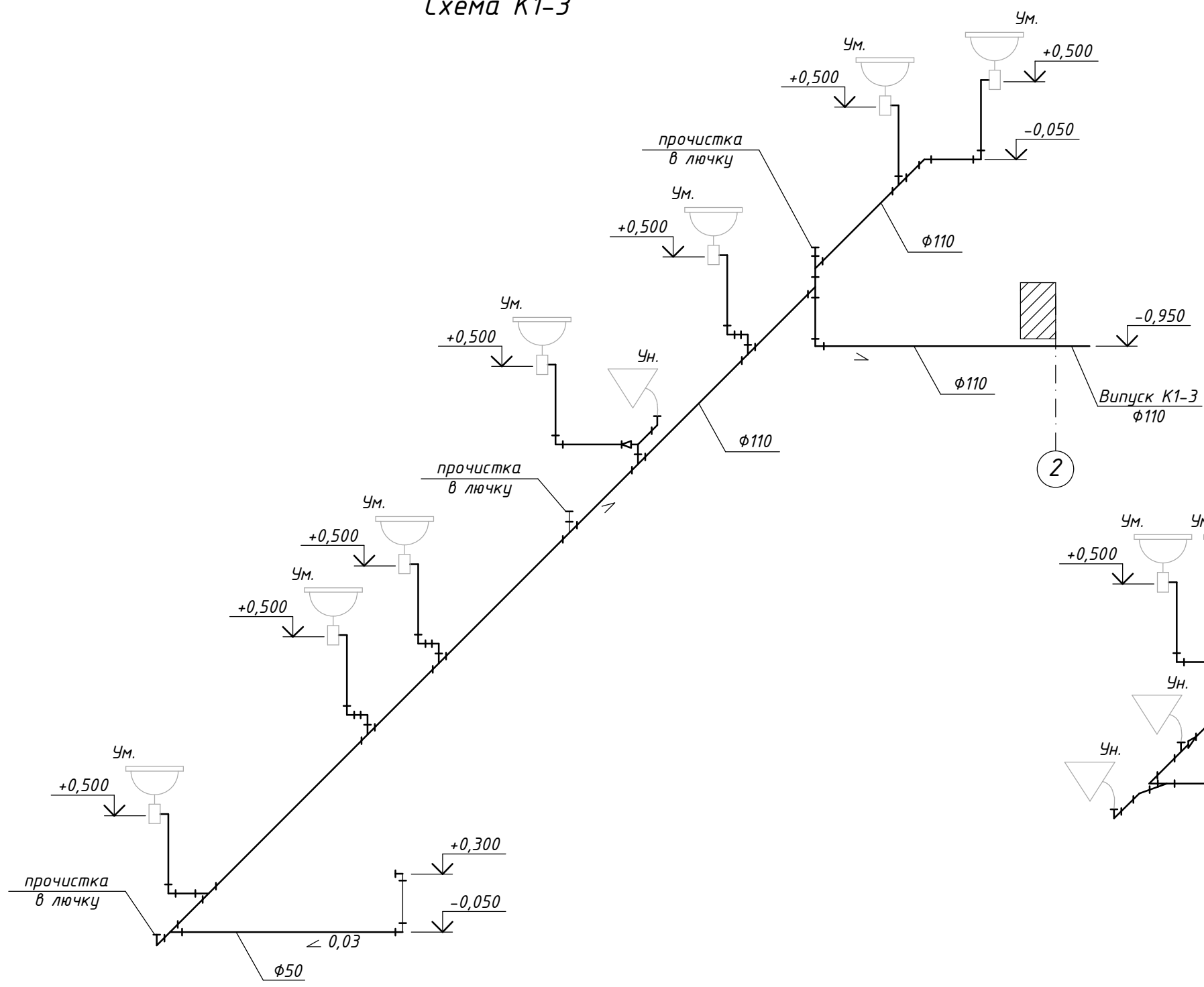
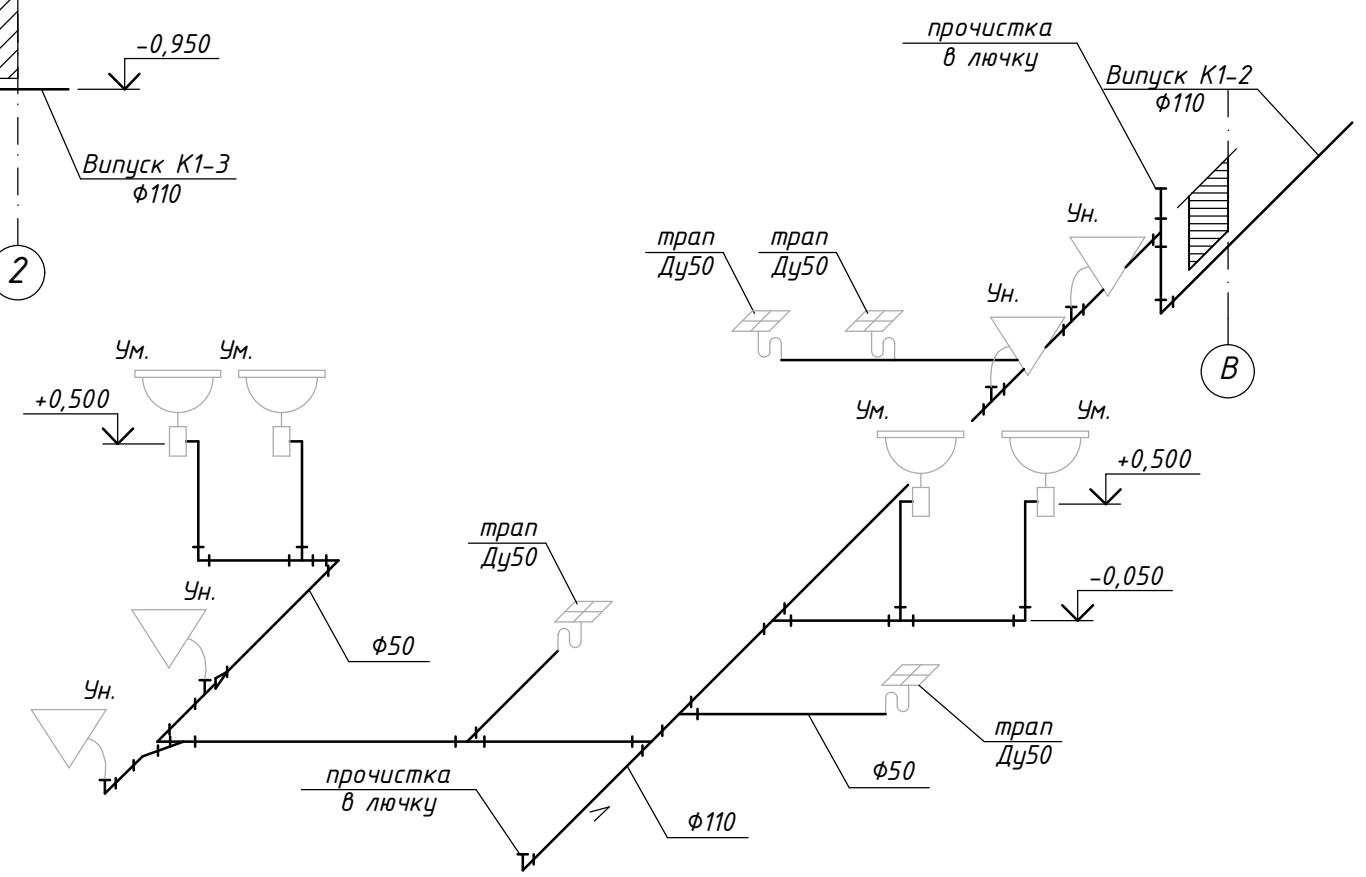
Схема КЗ

ПВ.1  
див. комплект  
ОВ

φ32  
в стіні  
сифон

3

Схема К1-1

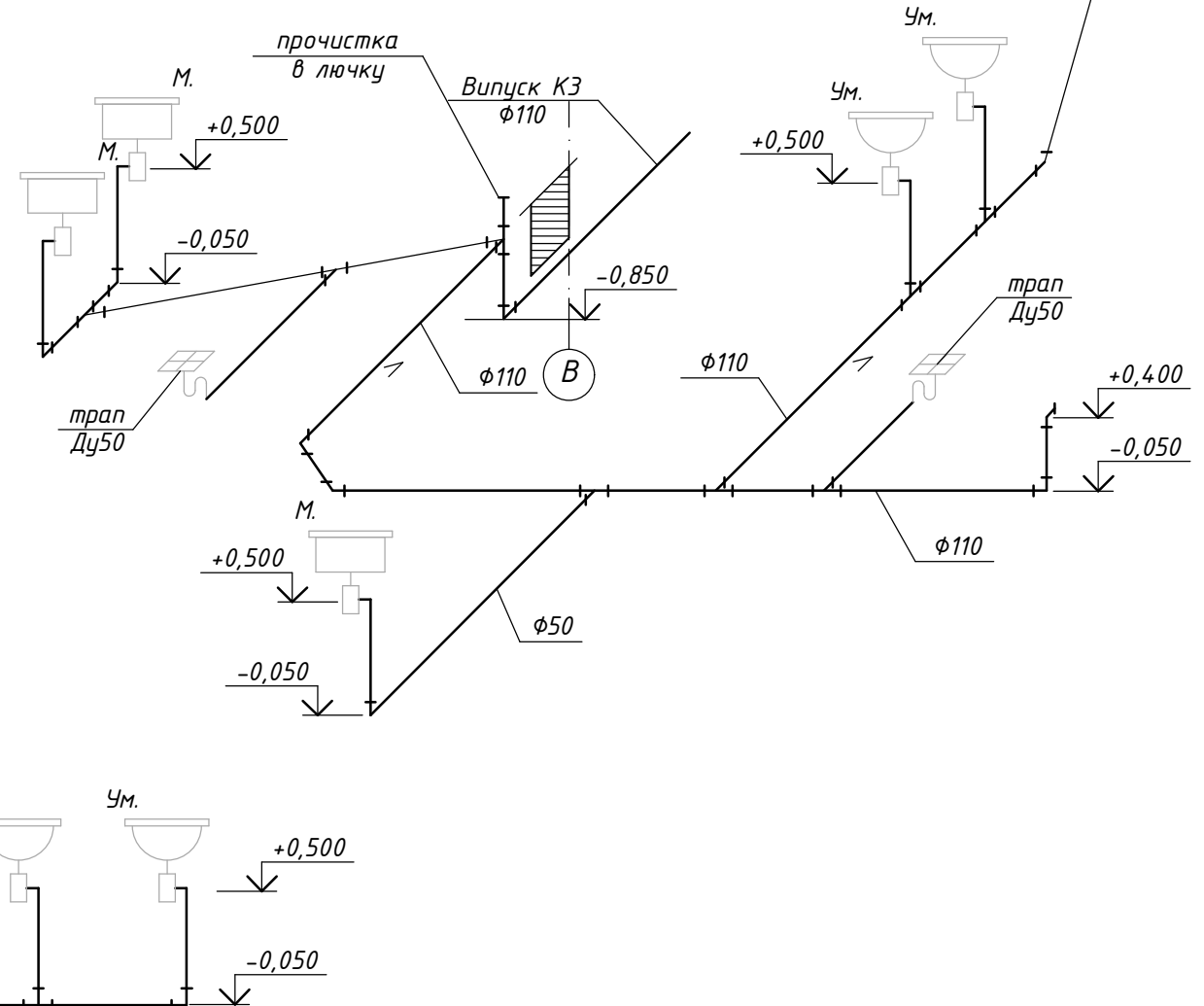
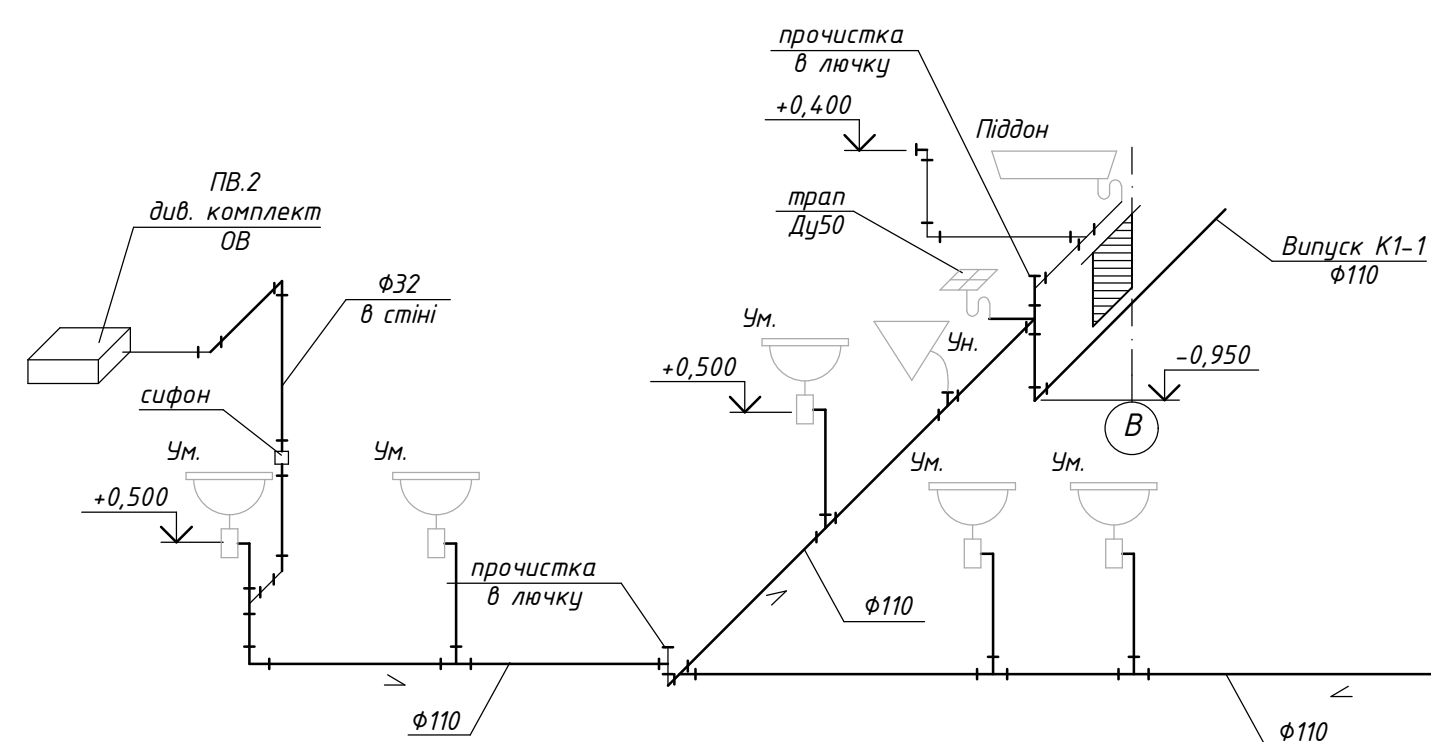

Погоджено:	
Зам. інв. №	
Підпис і дата	
Інв. № ориг.	

						420-П-2025-01-ВК		
						Реконструкція будинку садибного типу з господарськими будівлями та спорудами для постійного або тимчасового проживання, розташованого за адресою: вулиця В. Стуса, 51, село Стоянів, Шептицького району, Львівської області		
Зм.	Кіл.	Арк.	№ док.	Підпис	Дата	Стадія	Аркуш	Аркушів
Розробив		Процюк		<i>[Signature]</i>		РП	9	
Перевірів		Гуда		<i>[Signature]</i>				
ГІП		Головешко		<i>[Signature]</i>				
						Схема К1-1. Схема КЗ		
						ТОВ "Шинака-Україна" 		

Схема В1, ТЗ



Погоджено:	
Зам. інв. №	
Підпис і дата	
Інв. № ориг.	

420-П-2025-01-ВК											
Реконструкція будинку садибного типу з господарськими будівлями та спорудами для постійного або тимчасового проживання, розташованого за адресою: вулиця В. Стуса, 51, село Стоянів, Шептицького району, Львівської області											
Зм.	Кіл.	Арк.	№док.	Підпис	Дата						
Розробив	Проєкт			<i>[Signature]</i>							
Перевірив	Гуда			<i>[Signature]</i>							
Г І П	Головешко			<i>[Signature]</i>							
Схема В1, ТЗ					<table border="1"> <tr> <td>Стадія</td> <td>Аркуш</td> <td>Аркушів</td> </tr> <tr> <td>РП</td> <td>10</td> <td></td> </tr> </table>	Стадія	Аркуш	Аркушів	РП	10	
Стадія	Аркуш	Аркушів									
РП	10										
ТОВ "Шинака-Україна"											

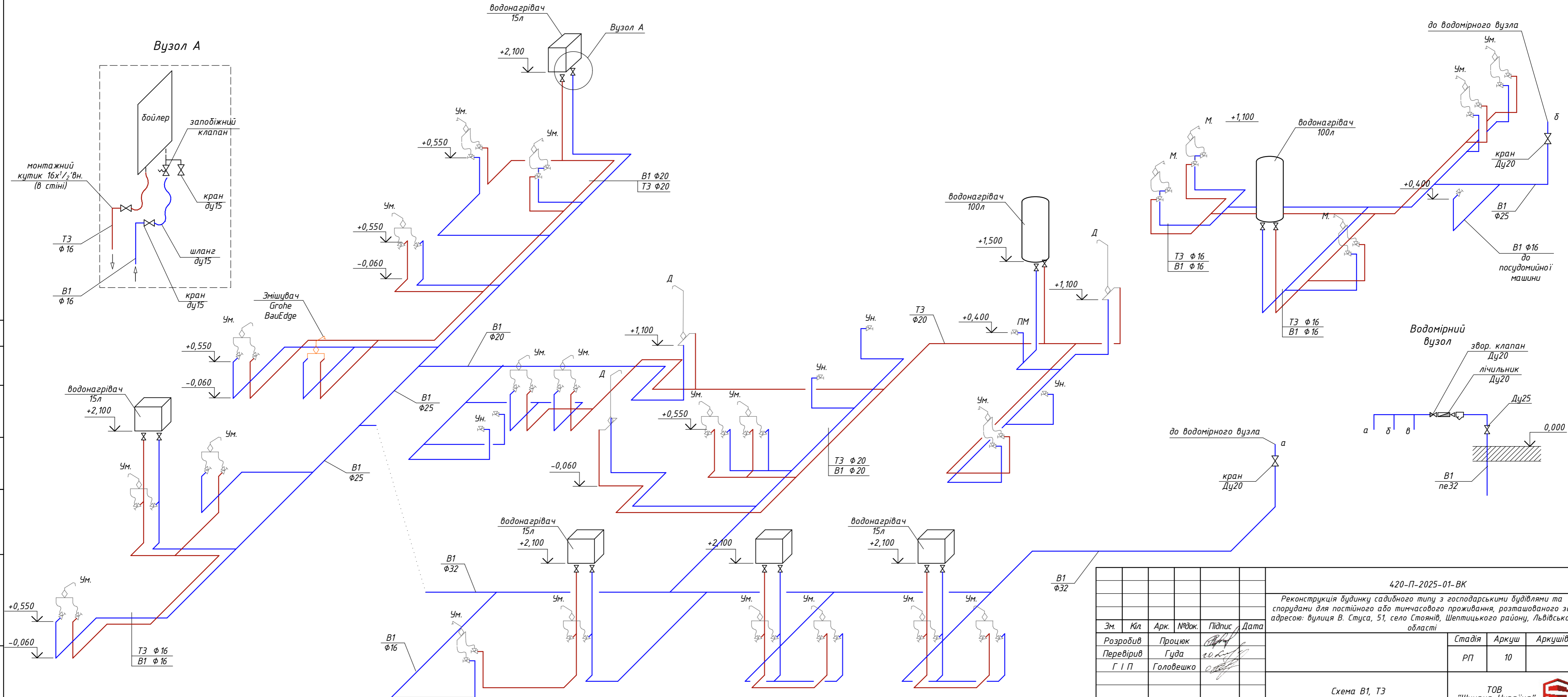
Позиція	Найменування та технічна характеристика	Тип, марка, позначення документа, опитувального листа	Код обладнання, виробу, матеріалу	Завод-виготовлювач	Одиниця вимір.	К-сть	Маса од., кг	Примітки
<u>Внутрішнє водопостачання</u>								
1	Водонагрівач ємнісний електричний 100л, 220В, 1,5кВт	Blu1 R 100 V 1.5 K PL DRY		Ariston	шт	2		
2	Водонагрівач ємнісний електричний 15л, 220В, 1,2кВт	DUNE RS 15 PL EU		Ariston	шт	5		
3	Кран кульовий муфтовий DN15	вн.-зовн		Hidra	шт	8		
	DN20	зі згоном		Hidra	шт	3		
	DN25	зі згоном		Hidra	шт	2		
4	Трійник латунний DN15	вн.-вн.		Hidra	шт	7		
5	Фільтр грубої очистки DN25			ITAP	шт	1		
6	Зворотний клапан муфтовий пружинний DN25			FADO	шт	1		
7	Лічильник холодної води DN20, в комплекті із гайками	JS 4,0 Ду20 Smart+		Apator	шт	1		
8	Перехідник латунний 1'зовн x 3/4'зовн.				шт	2		
9	Кран сантехнічний кутовий 1/2' x 1/2'	Eckventil C201		KRONER	шт	54		
10	Кран кульовий муфтовий кутовий DN15	вн.-зовн		Bianchi	шт	14		для бойлерів
11	Змішувач для умивальника	Bremen-C010		KRONER	шт	20		
12	Душова система	Edelstahl Klassisch-ESG063		KRONER	шт	3		
13	Шланг для води Стандарт НЖ 1/2" ВВ 60 см			Eco-Flex	шт	5		
14	НЖ 1/2" ВВ 50 см				шт	14		для бойлерів
15	НЖ 1/2" ВВ 25 см				шт	40		для зм. умивальника
16	Кран кульовий зі штуцером 1/2"			Bianchi	шт	2		
17	Труба із зшитого поліетилену д.32мм	Rautitan flex		Rehau	м	30		
	д.25мм				м	30		
	д.20мм				м	50		
	д.16мм				м	100		
18	З'єднувач 25x3/4' вн.	Rautitan MX		Rehau	шт	5		в комплекті з гільзами РХ
19	З'єднувач 32x1' вн.	Rautitan MX		Rehau	шт	2		в комплекті з гільзами РХ

Погоджено:  
Зам. Інв. №  
Підпис і дата  
Інв. № ориг.

Зм.	Кільк.	Арк.	№ док.	Підпис	Дата
Розробив		Процюк			
Перевірів		Івлюшкін			
Н.Контр.					
ГІП		Головешко			

420-П-2025-01- ВК.СО

Стадія	Аркуш	Аркушів
РП	1	4

Специфікація обладнання, виробів та матеріалів

ТОВ  
"Шинака-Україна"

Позиція	Найменування та технічна характеристика	Тип, марка, позначення документа, опитувального листа	Код обладнання, виробу, матеріалу	Завод-виготовлювач	Одиниця вимір.	К-сть	Маса од., кг	Примітки																		
20	Коліно з кріпленням 16x1/2' вн.	Rautitan MX		Rehau	шт	62		в комплекті з гільзами PX																		
21	Коліно 16/90	Rautitan PX		Rehau	шт	20		в комплекті з гільзами PX																		
22	Коліно 20/90	Rautitan PX		Rehau	шт	10		в комплекті з гільзами PX																		
23	Коліно 25/90	Rautitan PX		Rehau	шт	10		в комплекті з гільзами PX																		
24	Коліно 32/90	Rautitan PX		Rehau	шт	10		в комплекті з гільзами PX																		
25	Трійник 20x16x16	Rautitan PX		Rehau	шт	6		в комплекті з гільзами PX																		
26	Трійник 20x16x20	Rautitan PX		Rehau	шт	15		в комплекті з гільзами PX																		
27	Трійник 20x20x20	Rautitan PX		Rehau	шт	5		в комплекті з гільзами PX																		
28	Трійник 25x16x25	Rautitan PX		Rehau	шт	10		в комплекті з гільзами PX																		
29	Трійник 25x16x20	Rautitan PX		Rehau	шт	5		в комплекті з гільзами PX																		
30	Трійник 32x20x32	Rautitan PX		Rehau	шт	6		в комплекті з гільзами PX																		
31	Трійник 25x32x25	Rautitan PX		Rehau	шт	1		в комплекті з гільзами PX																		
32	Фіксатор повороту стальний 16/17мм (дуга)			Rehau	шт	50																				
33	Фіксатор повороту стальний 20мм (дуга)			Rehau	шт	20																				
34	Ізоляція трубочаста д.18x6			Tubolit	м	100																				
	д.22x6				м	50																				
	д.28x6				м	30																				
	д.35x9				м	30																				
35	Хомут оцинкований М8, д.40...48мм із гумовою прокладкою			Walraven	шт	5		в комплекті зі шпилькою та дюбелем																		
36	Набір гігієнічного душу зі змішувачем прихованого монтажу	BauEdge	28343001	Grohe	шт	1																				
<b>Зовнішнє водопостачання</b>																										
1	Труба поліетиленова д.32мм, "питна", 10бар	SDR17 PE100			м	35																				
2	Відвід PE32/90 терморезисторний			GF	шт	2																				
3	Відвід PE32/90 компенсаційний			Unidelta	шт	2																				
4	З'єднувач PE32 x 1'вн.			Unidelta	шт	2																				
5	Кран кульовий муфтовий DN25	зі згоном		Hidra	шт	1		ручка																		
6	Трубопровід із поліпропіленових каналізаційних труб д.110мм	SN4		Ostendorf	м	6																				
7	Відвід каналізаційний 110/45	SN4		Ostendorf	шт	3																				
<table border="1" style="width: 100%; border-collapse: collapse;"> <tr> <td style="width: 15%;"></td> <td style="width: 15%;"></td> <td style="width: 15%;"></td> <td style="width: 15%;"></td> <td style="width: 15%;"></td> <td style="width: 15%;"></td> <td style="width: 15%;"></td> <td style="width: 15%;"></td> <td style="width: 15%;"></td> </tr> <tr> <td style="text-align: center;">Зм.</td> <td style="text-align: center;">Кільк.</td> <td style="text-align: center;">Арк.</td> <td style="text-align: center;">№ док.</td> <td style="text-align: center;">Підпис</td> <td style="text-align: center;">Дата</td> <td colspan="3"></td> </tr> </table>																		Зм.	Кільк.	Арк.	№ док.	Підпис	Дата			
Зм.	Кільк.	Арк.	№ док.	Підпис	Дата																					
420-П-2025-01-ВК.СО								Аркуш																		
								2																		

Погоджено:

Зам. Інв. №

Підпис і дата

Інв. № ориг.

Позиція	Найменування та технічна характеристика	Тип, марка, позначення документа, опитувального листа	Код обладнання, виробу, матеріалу	Завод-виготовлювач	Одиниця вимір.	К-сть	Маса од., кг	Примітки
	<u>Внутрішня каналізація К1</u>							
1	Труба каналізаційна раструбна д.50мм	внутрішня		Ostendorf	м.п	33		
	д.110мм	внутрішня			м.п	44		
2	Відвід каналізаційний раструбний д.50/45			Ostendorf	шт.	100		
	д.50/90				шт.	30		
3	Трійник каналізаційний раструбний д.50/45			Ostendorf	шт.	8		
	д.110/50/45				шт.	30		
4	Трійник каналізаційний д.110/45			Ostendorf	шт	10		
	д.110/90			Ostendorf	шт	4		
5	Хрестовина каналізаційна двоплощинна д.110/50/90			Інсталпласт	шт	2		
6	Відвід каналізаційний раструбний д.110/45	внутрішня		Ostendorf	шт	30		
7	Редукція каналізаційна д.110x50			Ostendorf	шт	5		
8	Сифон для умивальника хром. бутьль., с / х, 1 1/4 x1 1/4		КОД 70144092	Viega	шт.	18		
9	Трап для душу з сухим затвором горизонтальний поворотний		583217	VIEGA	шт.	6		
10	Хомут оцинкований М10, д.30...34мм із гумовою прокладкою			Walraven	шт	10		в комплекті зі шпилькою та дюбелем
11	Труба гофрована для унітазу	Bonomini		BIGMAGIK	шт.	6		
12	Унітаз-компакт підлоговий в комплекті з кріпленням та сидінням	Merida 011 3/6		Cersanit	шт.	6		
13	Умивальник фаянсовий напівкруглий 500x435	President 50		Cersanit	шт.	18		
14	Клапан противакуумний д.110мм				шт.	2		
15	Труба каналізаційна раструбна д.32мм	внутрішня		Ostendorf	м.п	8		
16	Відвід каналізаційний раструбний д.32/45	внутрішня		Ostendorf	шт	5		
17	Редукція каналізаційна д.32x50			Ostendorf	шт	1		
18	Сифон для кондиціонера	HL 138		HL	шт	1		
19	Сифон для душового піддону				шт	1		
20	Душовий піддон 900*900	STYLE		Koller Pool	шт	1		

Погоджено: \_\_\_\_\_  
Зам. Інв. № \_\_\_\_\_  
Підпис і дата \_\_\_\_\_  
Інв. № ориг. \_\_\_\_\_

Зм.	Кільк.	Арк.	№ док.	Підпис	Дата

420-П-2025-01-ВК.СО

